

Domov pod hradem Žampach

domov pro osoby se zdravotním postižením,
chráněné bydlení a odlehčovací služba

Žampach č.p.1, 564 01 Žamberk · IČ: 00854271

www.uspza.cz



VÝBĚROVÉ ŘÍZENÍ

Veřejná zakázka malého rozsahu – neřídí se zákonem č.137/2006 Sb, pouze formálně § 6 tohoto zákona
Zpracováno dle vnitřní směrnice

Vyzýváme Vás k vypracování cenové nabídky na dodávku nábytku a vybavení na míru na oddělení po rekonstrukci - Na Výsluní v Domově pod hradem Žampach.

Popis: Žádáme Vás o cenovou nabídku na dodávku vybavení oddělení Na Výsluní po stavebních úpravách objektu.

Odůvodnění účelnosti veřejné zakázky: Jedná se o vybavení dvou koupelen po rekonstrukci, obložení stěn chodby a vybavení (obytné) chodby sedacím nábytkem.

Nabídku zpracujte:

1) dle předaného nákresu – týká se vybavení / atypický nábytek na míru
lze zpracovat pouze na základě osobní domluvy na místě dle rozměrů jednotlivých kusů nábytku.

- Požadavek na povrchovou úpravu skříní v koupelně z důvodu zvýšené odolnosti vůči vlhkosti.

2) - sedací souprava:

<http://www.jech.cz/sedaci-soupravy/LINDA-CLASSIC>

- 3 + 2 + 1
- podnožka
- stůl 60 x 60 cm
- barvu dřeva ve shodě s nábytkem a obložením v místnosti
- čalounění omyvatelné, pevné

Způsob hodnocení:

Podané nabídky budou hodnoceny dle kritéria:

ekonomické výhodnosti pro zadavatele v závislosti na splnění technických požadavků a dodržení termínu dodávky

Prohlídka místa realizace a možnost zaměření: v pracovní dny od 7 – 15.00 hod.

Termín realizace: září 2012

Termín doručení nabídek: 10.9.2012

Nabídku do výběrového řízení zašlete elektronicky, poštou nebo doručte osobně na adresu Domov pod hradem Žampach, Žampach čp. 1, 564 01 Žamberk do 10.9.2012 do 15.00 hod.

Bližší informace k výběrovému řízení Vám podá:

Michal Vaňous, technik, tel: 465 635 160, mob.731 101 475 (technik@uspza.cz)

Ludmila Maťátková, fin. manažer, tel: 465 618 184, mob.777578539 (manag.fin@uspza.cz)

Zpracovala:

Ludmila Maťátková

finanční manažer

dne: 27.8.2012

PaedDr. Luděk Grätz

ředitel domova



DOMOV POD HRADEM

① ŽAMPACH

Žampach č.p. 1, 564 01 Žamberk

IČ: 00854271, č.ú.:102125-664/0600

Tel.:465 618 184, 465 618 134

GSM: 603 589 564, FAX: 465 618 010

① OBKLAD + NASTĚNKA
DĚNNÍ KŘÍŽOVOST

①

OLŠĚ DÍKŮKUT

OBKLAD ~~500~~

NASTĚNKA

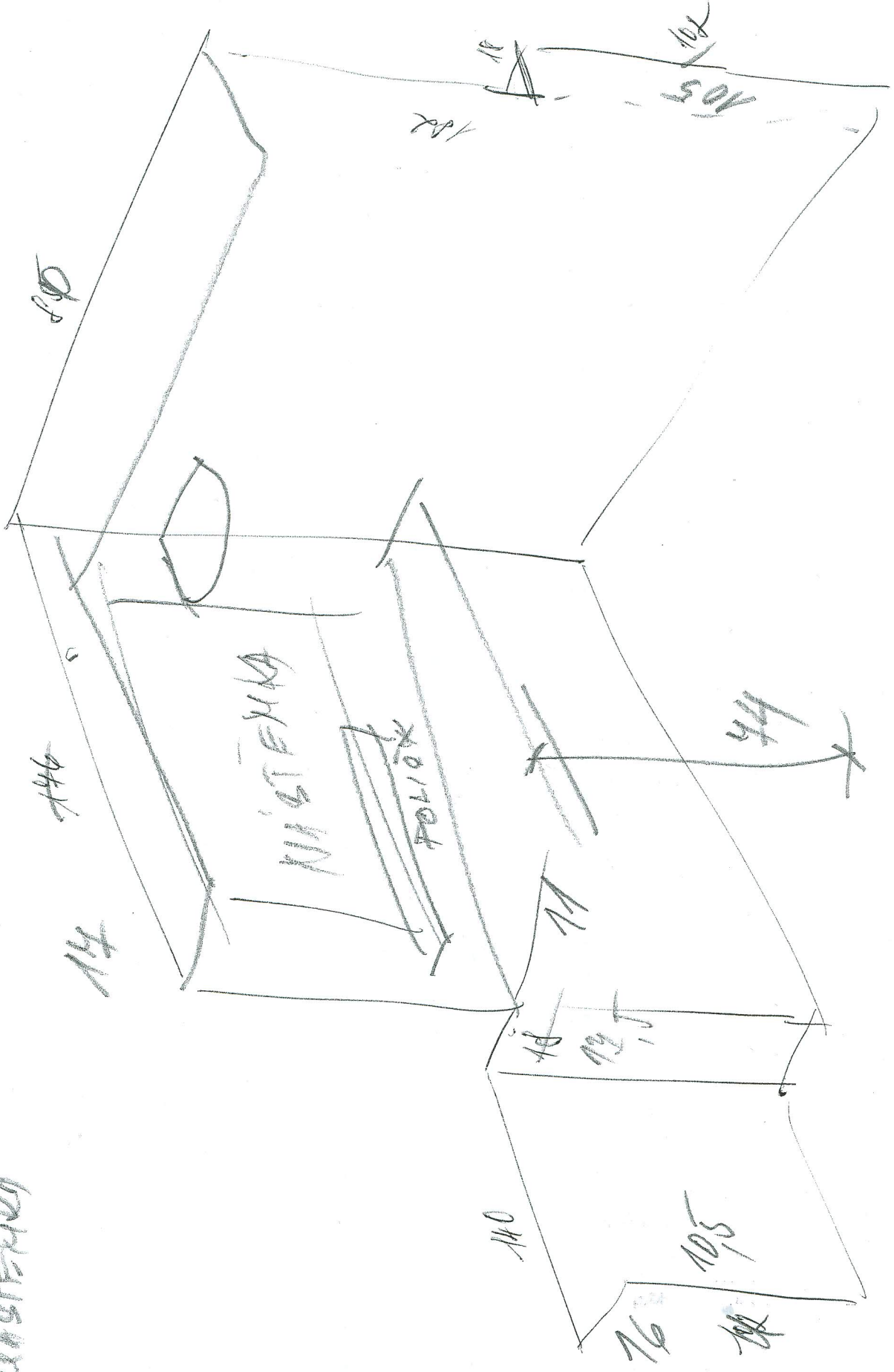

OBKLAD

CHODBA

BUK 045

2

2 - CHODBA c. 112

OBKLAD S MADLEH

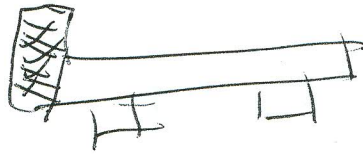

112

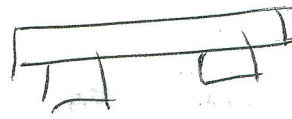
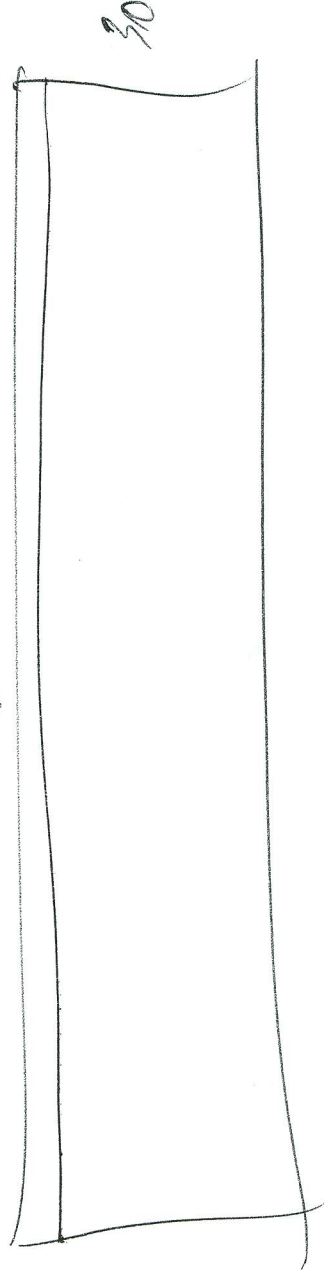

30

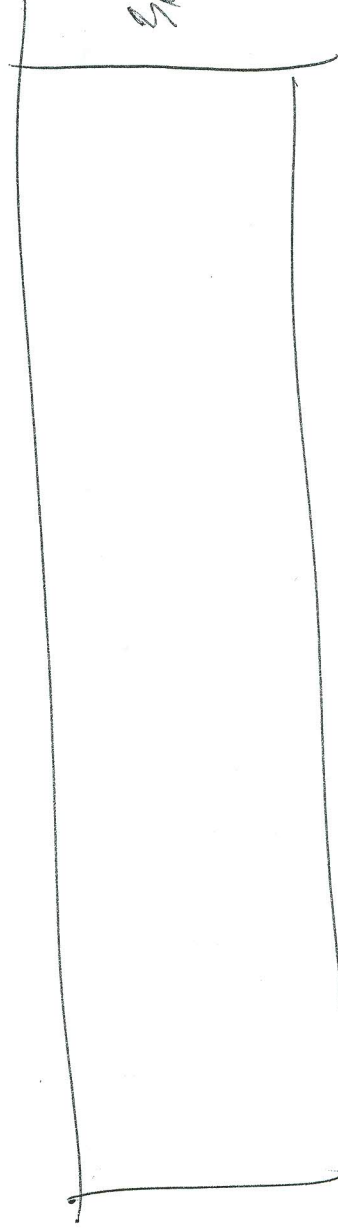

3

POLICKY "KOSTKY"
CHODBA č. 112

KORPUS ~~DUK~~ ~~DUK~~ ~~DUK~~
ČI BARRU

PUZNE' BARRU (270)

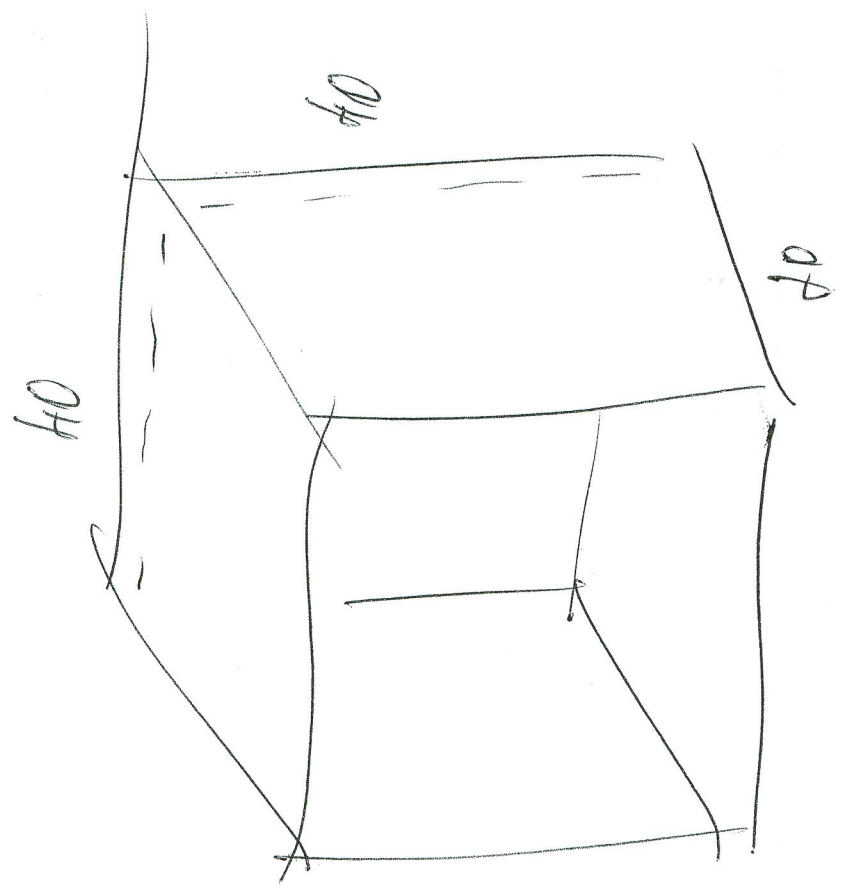

6x

OBKLAD

DIVERMI

4

4 - OBKLAD "HYDRANT"
CHODBA c: 112

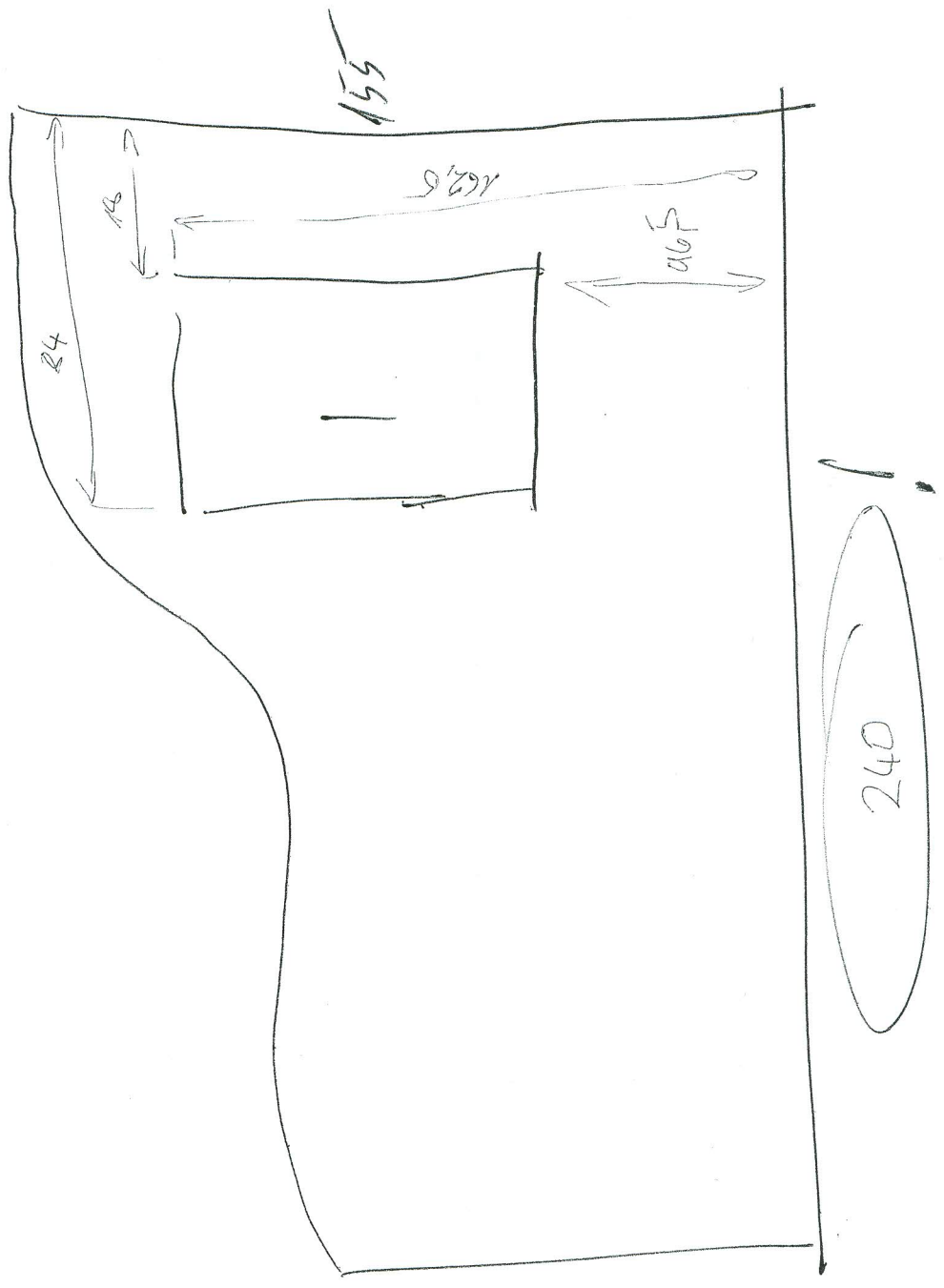

OBKLAD 4104

~~12000~~

CHOD BA

OBKLAD

5

OBKLAD OBUOD MISTNOST
c. 112

5

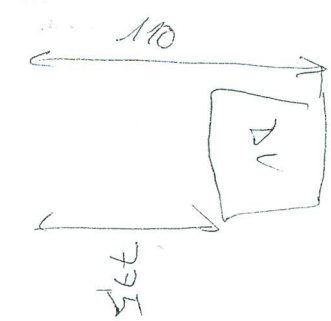
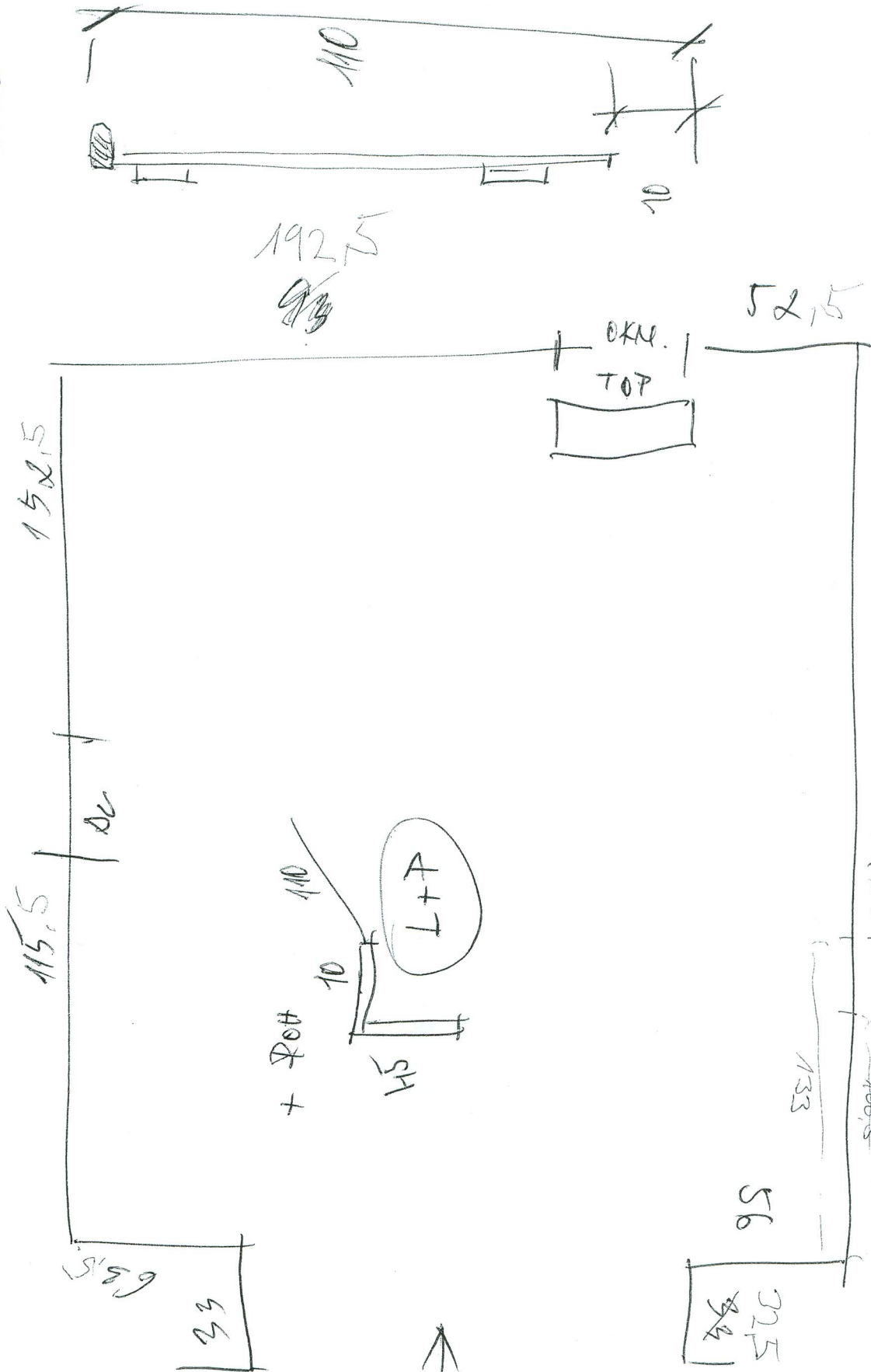

6 POLIČKA MÍSTNOST: MS

BYLA KULATE FRAKTY

POLIČKA NAD VANOUC

6

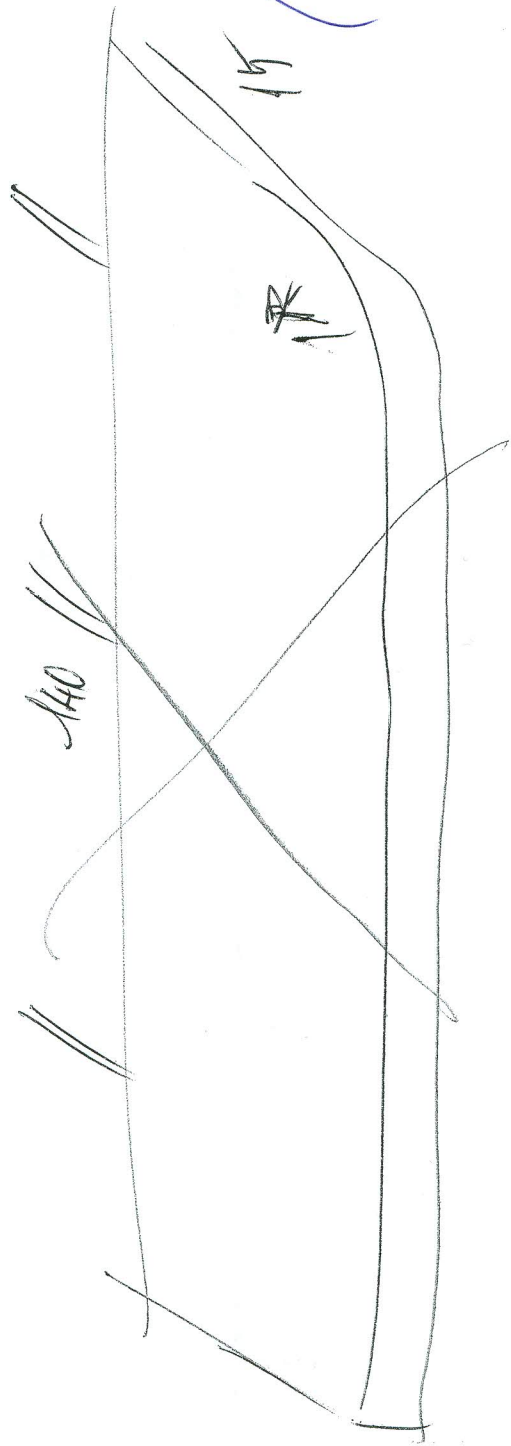
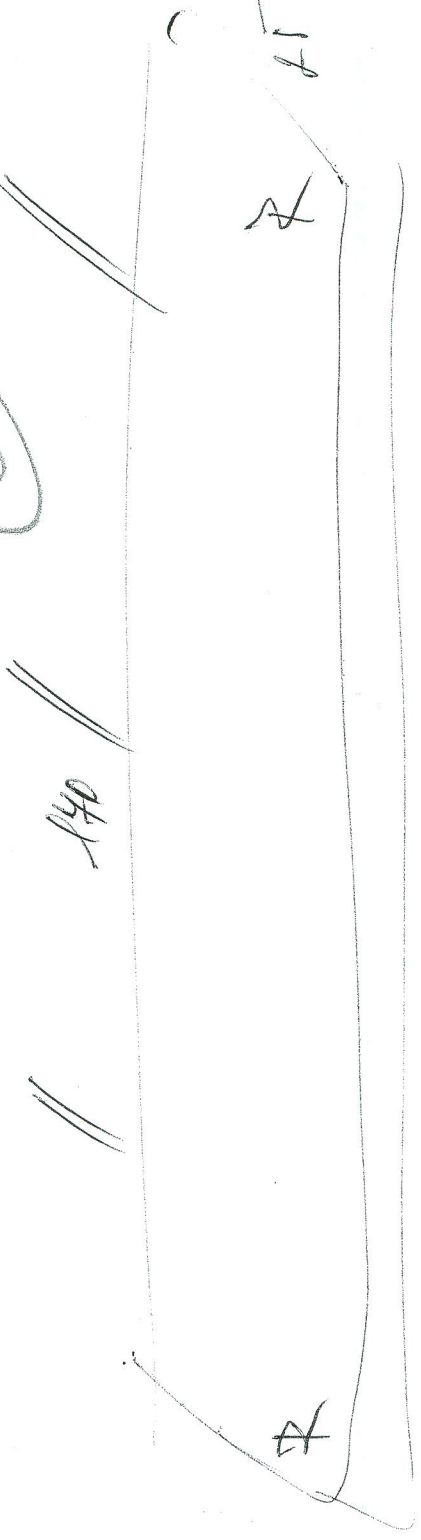

PROVEDENÍ BÍLA DŮPKA OBLÉ HRANÍ. IAR BÍLY MAT ZÁMEY
HISTNOST č. 116

(A)

ZÁHEU

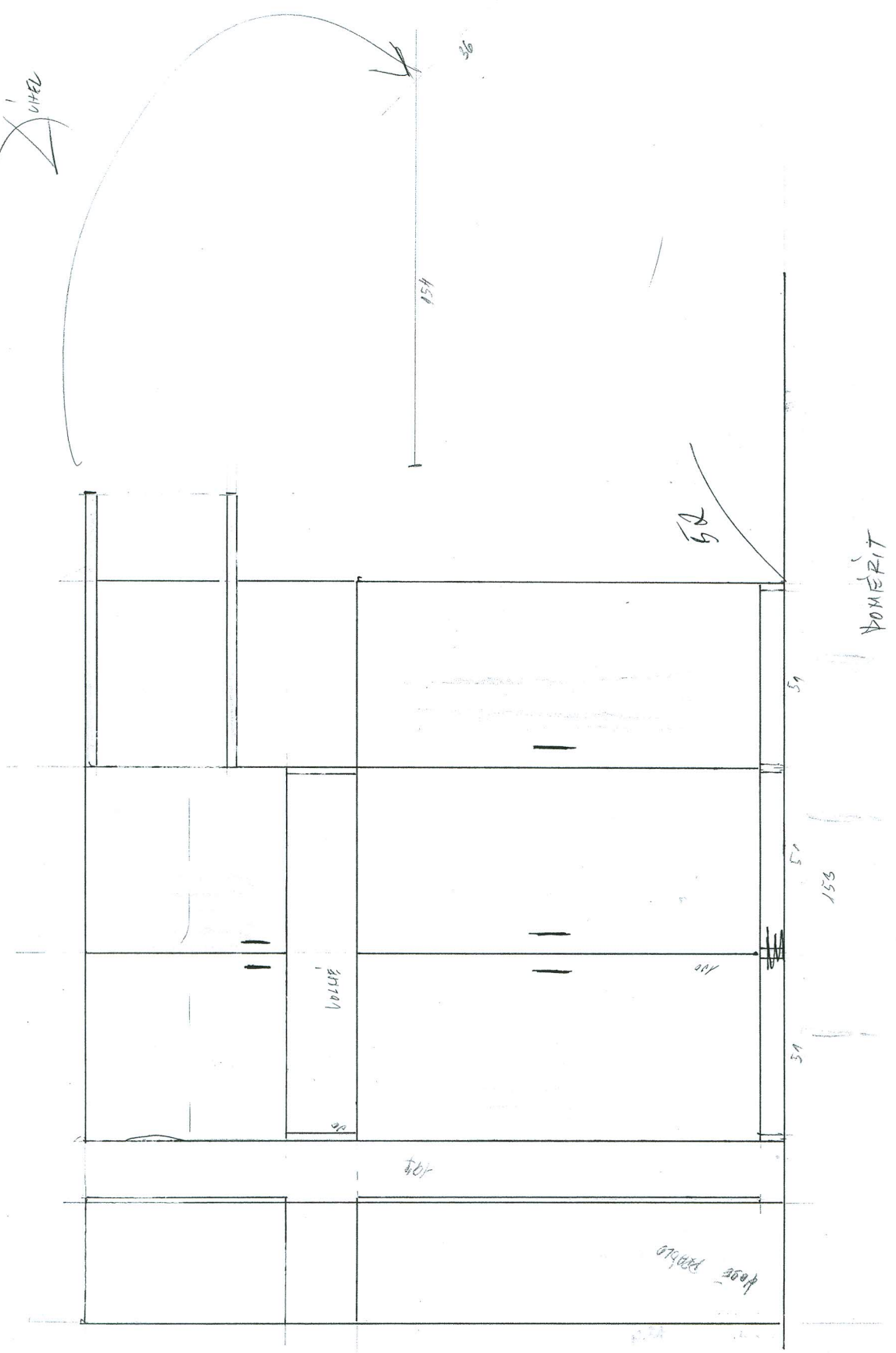

100000

(A)

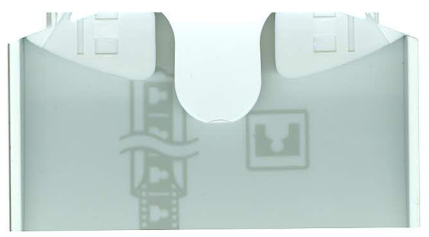

9

HISTUOST
c. 115
SKRYTNE
KOPELNA
"BILYLAR"

PROVEDENI
BILA
DURKA
KUHTE
MAGNY
DIO
MARI

PROVEDENI

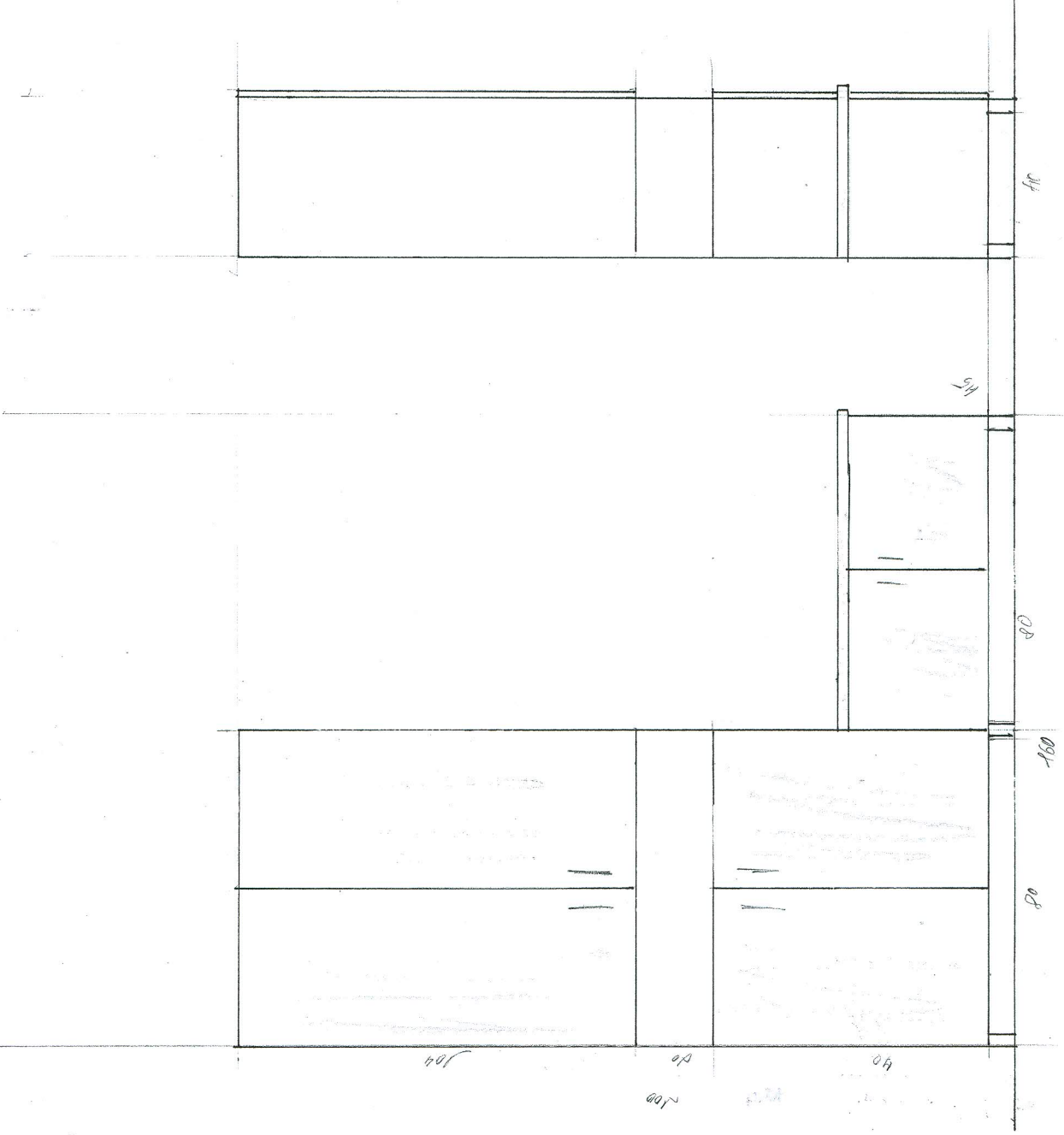

11 CHODBA č. 112

KOMODA - POUVEDENI DTD LAM. BUK 045
KULATE HRANY, ZAMKY

KOMODA. POUVEDENI BUK 045. PLOT ZAKRVAENY PRAM KULATO KOT PLATU ZAMKY

~~11~~

11

